

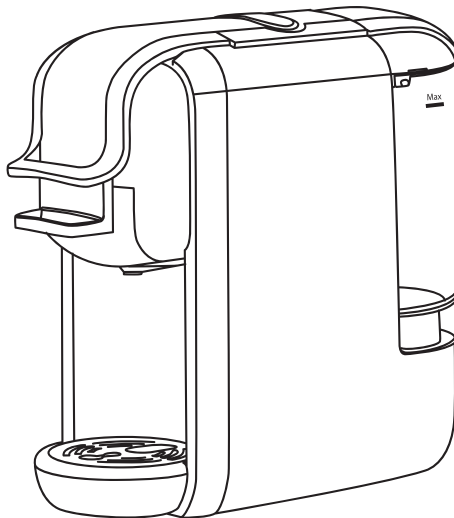

Resistente, Duradero, Profesional

## Multi Capsule Coffee Machine

### INSTRUCTION MANUAL



Model: CAF-0161

Please read this Instruction Manual and the safety instructions before operating the appliance!

## **Thank your for your purchase!**

This coffee Capsule machine is manufactured with the greatest care. If you look it after properly it will reward you with many years of good service. Before using your new machine, please read this operating manual carefully, paying particular attention to the safety precautions.

# Content

---

Safety precautions

Notes on this operating manual

Unpacking

Starting up

Overview of machine parts and controls

Before using for the first time

Filling/refilling the water tank

Flushing out the machine/internal piping

Capsule type can be used

Energy saving mode

Decalcification

Coffee flow setting

Factory reset

Clean the coffee machine

Matters needing attention

Troubleshooting

Technical data

# Safety Precautions

---

**Please take time to read these safety precautions carefully before connecting your machine to the power supply. It is essential to follow them and the operating instructions.**

- First read this entire operating manual.
- Danger of electric shock! Never immerse the machine in water or any other liquid.
- Connect only to a properly grounded power point.
- To make sure that the machine is switched off, remove the plug from the power point.
- Always pull out the power plug before:
  - \* Relocating the machine.
  - \* Cleaning or maintenance.
  - \* Long periods of disuse.
- Never clamp or run the power cable over sharp corners or edges.
- Danger of electric shock! Damaged power cables may only be replaced at the customer service centre.
- Danger of electric shock! Never touch the power plug/socket/cable or the machine with damp or wet hands. Never unplug by pulling out the power cable; always remove the plug.
- If you need an extension cable, make sure it is suitable for your machine (3-pole grounded, 1.5 mm<sup>2</sup> conductor cross-section), and lay the cable to avoid tripping.
- Danger of scalding! Never move the machine during operation!
- Do not use the machine in case of:
  - \* Faulty operation.
  - \* Damaged power cable.
  - \* After falling or other damage.
  - \* In such cases immediately have the machine checked and repaired if necessary at the customer service centre.
- The machine location must meet the following requirements:
  - \* Choose a dry, stable and level support surface not immediately underneath the power point. at least 60 cm away from the washbasin and taps.
  - \* Never place on flammable/fusible surfaces or equipment.
  - \* Never place the machine or power cable on or nearer than 50 cm to hot surfaces or open flames.
  - \* Never cover the machine during operation.
- Keep children away from the machine during operation.

- Only use the machine in dry rooms.
- Danger of tripping! Do not let the power cable hang down.
- This machine is only intended for household use.
- Pull out the power plug and allow the machine to cool down completely before cleaning and or Maintenance.
- To prevent damage, never use replacement parts or accessories not recommended by the manufacturer
- This appliance can be used by children aged from 8 years and above if they have been given supervision or instruction concerning use of the appliance in a safe way and if they understand the hazards involved. Cleaning and user maintenance shall not be made by children unless they are older than 8 and supervised. Keep the appliance and its cord out of reach of children aged less than 8 years.
- Appliances can be used by persons with reduced physical, sensory or mental capabilities or lack of experience and knowledge if they have been given supervision or instruction concerning use of the appliance in a safe way and understand the hazards involved.Children shall not play with the appliance.
- This appliance is not intended for use by persons (including children) with reduced physical,sensory or mental capabilities, or lack of experience and knowledge, unless they have been given supervision or instruction concerning use of the appliance by a person responsible for their safety.Children should be supervised to ensure that they do not play with the appliance.
- If the supply cord is damaged, it must be replaced by the manufacturer, its service agent or similarly qualified persons in order to avoid a hazard.

## **Important Tips**

- Never operate the machine without water
- Always make sure there is water in water tank not less than minimum level.
- Danger of burning! Never touch very hot parts of the machine (e.g. brew unit during operations).
- Danger of scalding! Do not touch the steam or water jets.
- Danger of scalding! Do not move the operating lever when the machine is still under pressure making Coffee .
- The appliance must not be immersed
- Caution! There is potential injury from misuse.
- Heating element surface is subject to residual heat after use.
- Coffee-maker shall not be placed in a cabinet when in use
- Cleaning and user maintenance shall not be made by children without supervision

- This appliance is intended to be used in household and similar applications such as:
  - \* Staff kitchen areas in shops, offices and other working environments;
  - \* Farm houses;
  - \* By clients in hotels, motels and other residential type environments;
  - \* Bed and breakfast type environments.

## Notes on This Operating Manual

---

This operating manual cannot cover all possible circumstances. For further information or in case of problems not adequately covered in this operating manual, please contact the service and sales centre.

**Please keep this operating manual safe and pass it on to the next user.**

## Unpacking

---

- Remove your espresso Capsule coffee machine from its packaging.
- After unpacking, please check that the following parts are included:
  1. Water tank
  2. Coffee machine
  3. Manual
  4. Guarantee Card
  5. Three coffee capsule adapters (one in the machine)
  6. Coffee spoon
  7. Air pump

### **Note:**

- Check that your home power supply voltage is the same as marked on the machine rating plate
- Destroy all the plastic bags to prevent danger to children!

### **Tip:**

Keep the packaging for transporting the machine (e.g. for removals, servicing, etc.)

### **Note:**

You may find a little water remaining in the machine. In order to ensure that this machine works perfectly, it was tested with water before leaving the factory.

- DANGER OF FROST

# Starting up

## Before using for the first time

Caution: Improper handling of electrical equipment is dangerous and can be lethal. Please pay attention to the safety precautions in this manual, in particular the following:

- Danger of scalding: beware of hot water!
- Do not operate the machine with an empty water tank or water is less than MINIMUM level.
- Do not open the handle when the machine is brewing.
- Always pull out the power plug before cleaning the machine.
- Only use the machine in a dry room.
- Thoroughly rinse out the water tank with fresh water before using for the first time. Clean the Capsule coffee machine using a damp cloth only.

## Overview of Machine Parts and Controls

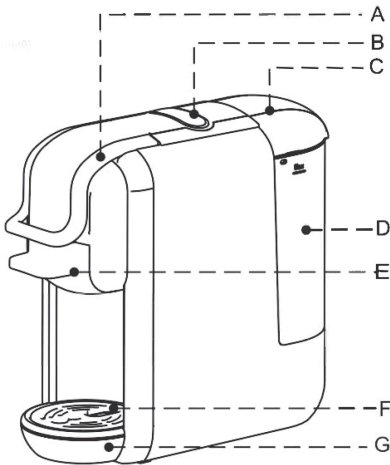

No.	Name
A	Handle
B	Buttons
C	Water tank cover
D	Water tank
E	Brewing Basket
F	Drip tray cover
G	Drip tray

Before using for the first time or after long pauses (e.g. holidays) the machine must be flushed out. This short procedure can flush out and cleans the internal piping thoroughly.

**There are two ways to fill the water tank: directly into the machine, by using for example a jug, or by removing the water tank.**

1

**Filling without removing the tank**

- raise the water tank cover
- Fill the tank with cold fresh water
- the maximum capacity is 0.6 litre
- low down the tank cover



2

**Filling by removing the water tank**

- Hold the water grip at tilting angle as shown in direction to remove the water tank from the machine.
- Fill the tank up to the "MAX" mark with cold fresh water (the maximum capacity is 0.6 litre).
- Slide the water tank slowly on water tank base, when the water tank outlet is inserted in the inlet receptacle, pushing firmly on the water grip as shown in direction to lock the water tank.

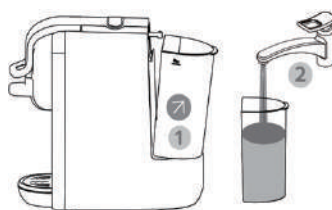

3

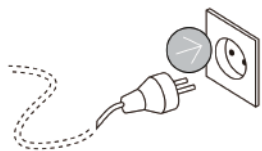

Connect the power supply

4

Press the switch button

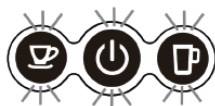

The lights at buttons become steady when the machine is heated up heating up time is 45 seconds approximately

5 Press the lungo coffee button, wait for the appliance to complete the flush out.

- Before pressing the button, make sure that:
  - the handle is closed without capsule inside.
  - the water tank is full.
  - the water tank is firmly in place, otherwise water may leak
- a large bowl ( 250ml size or above) is placed under the dispenser.

press the lungo coffee button to start flush out.

- Open the handle when the flush out process stopped automatically.
- Empty the cup.
- Flush out cycle is finished.





**Tips:** The machine has different adaptor for different capsules, details refer to below

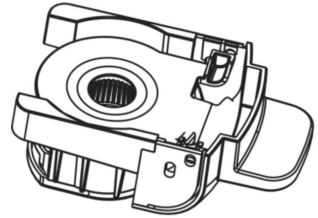

For Nespresso Capsule

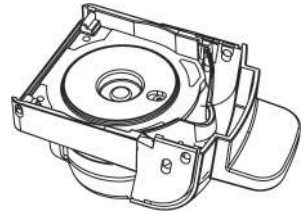

For Dolce Gusto Capsule

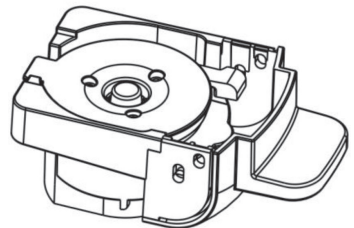

For Coffee Powder



## For Nespresso capsules

- 1 - Open the handle  
- Pull out the brewing basket for Nespresso capsules.

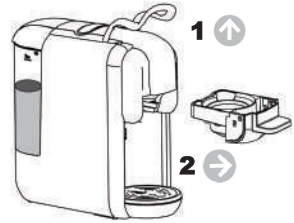

- 2 - Press the brewing basket cover lid  
- Insert a capsule to the brewing basket.

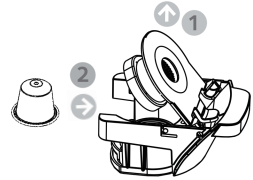

- 3 - Push in the brewing basket with capsule.  
- Close the handle.

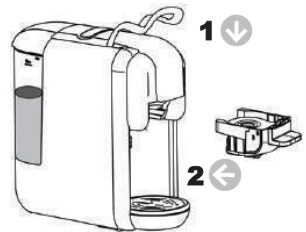

- 4  
- Place a cup and press the power key  
- All the buttons start to flash. After 20 seconds, the flashing stops to finish its warm-up process.  
- Press cup key to select your brewing amount (small cup or large cup).  
- Cup key starts to flash and prepare to brew.(the brewing time for small cup is about 25s and the large cup is 47s)  
- Lift the handle and pull out the capsule adapter, throwing the used capsules into the designated container.

### Tips:

1. When the power is turned on for the first time, it needs 20 seconds flashing for preheating before brewing starts, but for the second use, preheating is not needed.
2. Because the brewing temperature is too high, size of the capsule adapters may change a little and resulting in excessive dripping time. This is a normal phenomenon, please use the drip tray to collect and wait for cooling.



## For Dolce-Gusto Capsules

- 1 - Open the handle  
- Pull out the brewing basket for Dolce-Gusto capsules

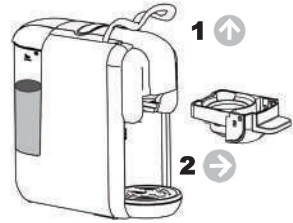

- 2 - Insert a capsule to the brewing basket.

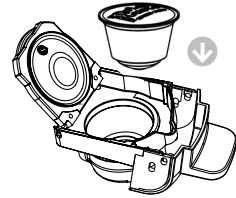

- 3 - Push in the brewing basket with capsule.  
- Close the handle.

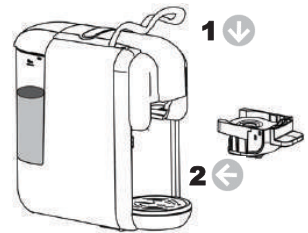

- 4  
- Place a cup and press the power key  
- All the buttons start to flash. After 20 seconds, the flashing stops to finish its warm-up process.  
- Press cup key to select your brewing amount (small cup or large cup).  
- Cup key starts to flash and prepare to brew.(the brewing time for small cup is about 25s and the large cup is 47s)  
- Lift the handle and pull out the capsule adapter, throwing the used capsules into the designated container.

### Tips:

1. When the power is turned on for the first time, it needs 20 seconds flashing for preheating before brewing starts, but for the second use, preheating is not needed.
2. Because the brewing temperature is too high, size of the capsule adapters may change a little and resulting in excessive dripping time. This is a normal phenomenon, please use the drip tray to collect and wait for cooling.



# For Coffee Powder

1

- Open the handle
- Pull out the brewing basket for coffee powder.

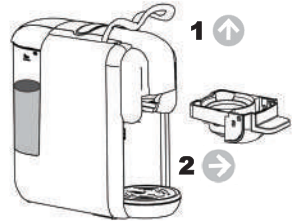

2

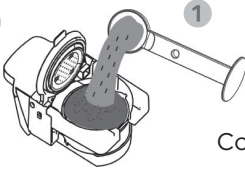

Coffee powder



Press down the coffee powder

**Note:** The coffee powder needs to be fully filled, flat pressed and tightly pressed, otherwise it will affect the good taste and result in long dripping time.

3

- Push in the brewing basket with coffee powder.
- Close the handle.

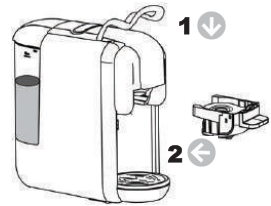

4

- Place a cup and press the power key
- All the buttons start to flash. After 20 seconds, the flashing stops to finish its warm-up process.
- Press cup key to select your brewing amount (small cup or large cup).
- Cup key starts to flash and prepare to brew.(the brewing time for small cup is about 25s and the large cup is 47s)
- Lift the handle and pull out the capsule adapter, throwing the used capsules into the designated container.

Tips:

1. When the power is turned on for the first time, it needs 20 seconds flashing for preheating before brewing starts, but for the second use, preheating is not needed.
2. Because the brewing temperature is too high, size of the capsule adapters may change a little and resulting in excessive dripping time. This is a normal phenomenon, Please use the drip tray to collect and wait for cooling.



## Standby Mode

**Factory Default setting:** Standby Mode

**Time:**15 mins

It means the machine will be turned off after 15 inactive mins, and all the indicators lights will be off.

To press the switch button to cancel the standby mode again if the machine is in Standby mode

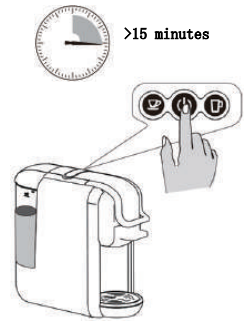

### Standby mode setting

Keep pressing both the small cup button and big cup button, meanwhile insert the plug to the socket .Switch button light will be on

Press small cup button, Small cup button light off, Standby mode canceled.

Press small cup button, small cup button light on, standby mode activated

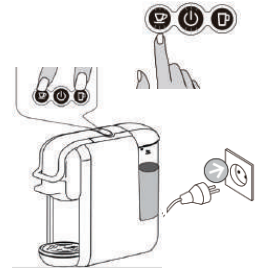

### Clean mode function

1. Put a cup in front of the machine
2. Put some detergent into the water tank
3. Press the small cup and connect the power at the same time
4. The switch button and small cup button are lighted, then press the small cup button Start to clean, working time is 120S. Press the small cup button again to stop.



### Coffee Volume Setting

#### Small Cup volume setting

1. Put coffee cup under the coffee outlet
2. The machine is in normal working condition. Keep pressing the small cup button, then release the button till you get the coffee you want(Min:15S,Max:90S)



#### Big Cup volume setting

1. Put coffee cup under the coffee outlet
2. The machine is in normal working condition. Keep pressing the big cup button, the release the button till you get the coffee you want(Min:15S,Max: 90S)



## Factory Default Setting

Press the big cup button, and meanwhile insert the plug to the socket. The Indicator light of buttons will Flash twice. It means the machine Come back to factory default setting

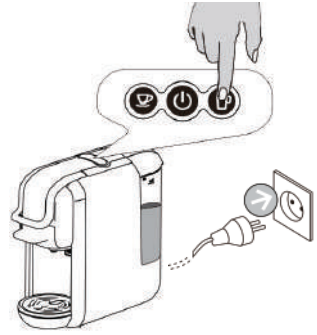

## Cleaning



### Risk of fatal electrical

shock and fire. Never immerse the appliance or part of it in water. / Be sure to unplug the

machine before cleaning. / Do not use any strong cleaning agent or solvent cleaner. / Do not use sharp objects, brushes

or sharp abrasives. / Do not place in a dishwasher.

### Brewing cup cleaning

-Take out the used coffee capsule/pod

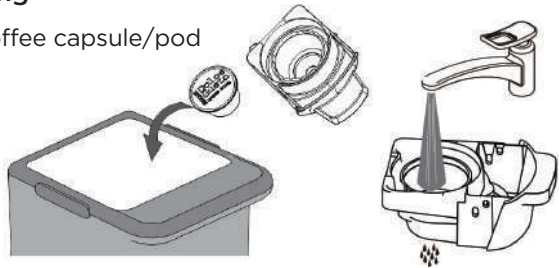

### Holistic cleaning

Dry with a fresh and clean towel, cloth or paper and reassemble all parts.

Clean the coffee outlet and inside the machine regularly with a damp cloth.



## Warning tips



Prohibit to pull water to the machine

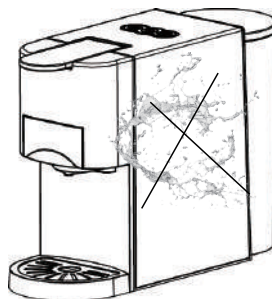

Prohibit to open the handle when brewing

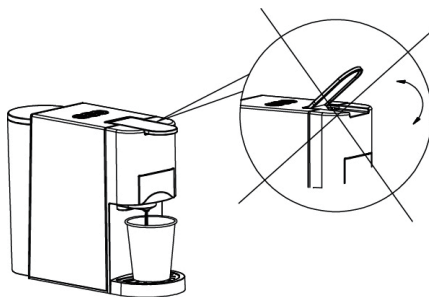

There is sharp needle upper the capsule Adaptor.

Prohibit to put the hand or Finger to any part near the needle.

After the adaptor is removed.

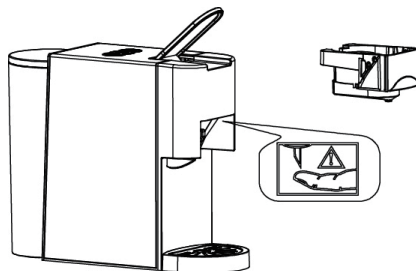

Adaptor is still very hot after brewing

Be careful the HOT!

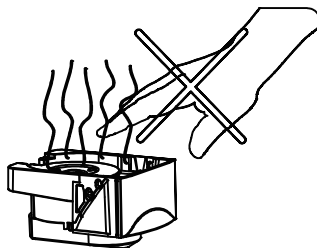

## Energy saving mode

The machine enters energy saving model automatically once the machine is idle for 15 minutes, the back light of two buttons and power indicator will off.

To quite energy saving mode, please press power button , appliance will start to warming up with lights blinking, when the buttons are lit steadily, the machine is ready to brew coffee.

## Decalcification

### Decalcification / Maintenance

Drinking water varies according to region. The lime particles in hard drinking water are deposited as residues in the machine and can block the piping and cause damage. To prevent this, be sure to decalcify the machine at the very least after making 300 to 400 cups of coffee or, in any case if the output falls significantly or, after one or two months.

Decalcification must be done correctly to prevent damage. So it is essential to follow these instructions.

#### **Important:**

- Never clean the machine with vinegar. This causes damage and makes your coffee taste bad.
  - Damage caused by incorrect decalcification or failure to decalcify is not covered by the guarantee.
  - Caution: beware of hot water!
1. Recommendations: purchase commercially available decalcifier (decalcifying liquid), diluted according to the manufacturer's instructions; pour the mixture in the water tank.
  2. Make sure there is without capsule inside the machine.
  3. Place a large bowl under the dispensing head to collect the decalcification diluted and lime residues
  4. Fill the water tank with water to maximum level mixed with decalcifying solution, make sure the solution is dissolved completely.
  5. Press the lungo button to run decalcifying water as you brew coffee normally, repeat for several times to run out the entire tank water.
  6. Repeat the process to run another tanks of water mixed with decalcifying solution.
  7. Repeat the process to Flush out the intern circuit with a tank of fresh water (without the decalcifying solution) to clean the internal circuit completely.

Before using for the first time or after long pauses (e.g. holidays) the machine may be difficult to pump water, this short procedure can help pump to self priming by using the pipe to fill water into the circuit manually prior to turn on the machine for first refill.

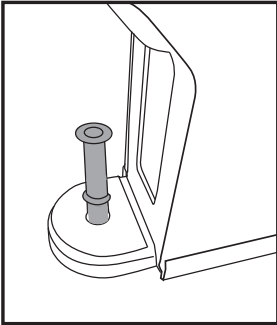

1. Remove the water tank and insert the hose into the water inlet at the bottom of the water tank

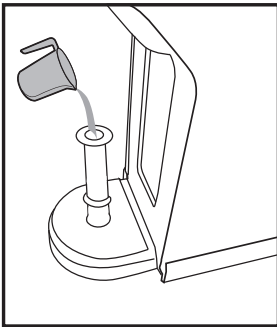

2. Inject a small amount of water into the hose.

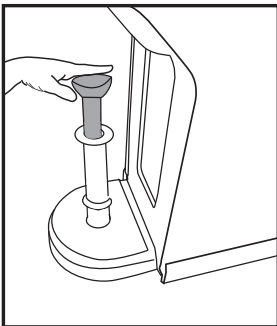

3. Push the pump down to allow water to enter the coffee machine and force the air out of the pipe to make the pipe clear.



PROBLEM	CAUSE	SOLUTION
No coffee is brewed.	The water tank is empty.	Fill water in the water tank.
The coffee is not hot enough.	<ul style="list-style-type: none"> <li>- the Cold cups / mugs.</li> <li>- Scale build-up in machine.</li> <li>- Cold machine.</li> </ul>	<ul style="list-style-type: none"> <li>Preheat cup / mug.</li> <li>- Descale.</li> <li>- For cold machine, brewing a cup of water to warm up the circuit.</li> </ul>
Water on table	<ul style="list-style-type: none"> <li>- Water tank is leaking.</li> <li>- drip tray is full of water.</li> </ul>	<ul style="list-style-type: none"> <li>- Check if the valve on water tank is stuck.</li> <li>- empty the drip tray.</li> </ul>
Handle can not close	- the brewing basket is not placed well	- Push the brewing basket into correct position

## Caractéristiques

N.W./G.W.:	2.5/3.4 kg appr.
Pump Pressure:	Max. 19 Bars
Water Tank Capacity:	0.6L
Size:	110mm(W)* 270mm(L) * 250mm(H)
ProtectionClass:	I

Design or execution changes are reserved in the interest of technical progress.

## Correct Disposal of this product

This marking indicates that this product should not be disposed with other household wastes throughout the EU. To prevent possible harm to the environment or human health from uncontrolled waste disposal, recycle it responsibly to promote the sustainable reuse of material resources. To return your used device, please use the return and collection systems or contact the retailer where the product was purchased. They can take this product for environmental safe recycling





Resistente, Duradero, Profesional

# CAFETERA MULTI CÁPSULA

( café molido - Nespresso® - Dolce Gusto® )

## MANUAL DE INSTRUCCIONES

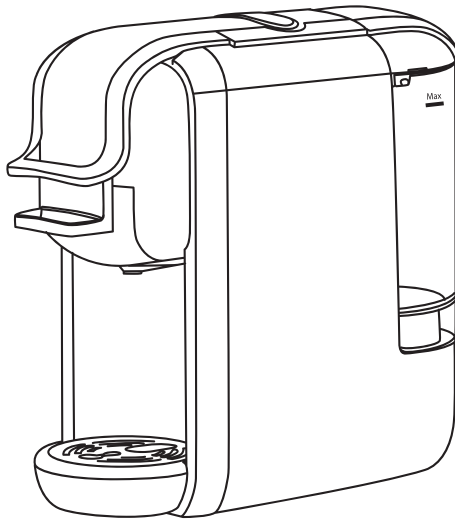

Modelo: CAF-0161 CAFETERA VIVA 3 MULTICOMPATIBLE

Por favor, lea este manual de instrucciones y las instrucciones de seguridad antes de utilizar el aparato!

## Gracias por su compra!

Esta máquina de cápsulas de café está fabricada con el mayor cuidado. Si la cuida adecuadamente le recompensará con muchos años de buen servicio. Antes de utilizar su nueva máquina, por favor lea este manual de instrucciones cuidadosamente, prestando especial atención a las advertencias de seguridad.

# Contenido

---

Advertencias de seguridad

Notas sobre este manual de instrucciones

Desembalaje

Empezando...

Visión general de las partes de la máquina y los controles

Antes de usar por primera vez

Llenar/rellenar el tanque de agua

Limpiar la máquina/tubería interna

Tipos de cápsulas compatibles

Modo de ahorro de energía

Descalcificación

Ajuste del flujo de café

Reinicio de fábrica

Limpia la máquina de café

Asuntos que requieren atención

Solución de problemas

Datos técnicos

# Advertencias de seguridad

---

**Por favor, lea atentamente estas advertencias de seguridad antes de conectar su máquina a la fuente de alimentación. Es esencial seguirlas y las instrucciones de funcionamiento.**

- Lea primero este manual de instrucciones en su totalidad.
- Peligro de descarga eléctrica! No sumerja nunca la máquina en agua o en cualquier otro líquido.
- Conéctela sólo a una toma de corriente con conexión a tierra.
- Para asegurarse de que la máquina esté apagada, retire el enchufe de la toma de corriente.
- Saque siempre el enchufe de la toma de corriente antes de:
  - \* Reubicar la máquina.
  - \* La limpieza o el mantenimiento.
  - \* Largos períodos de inactividad.
- Nunca sujete o pase el cable de alimentación por esquinas o bordes afilados.
- Peligro de descarga eléctrica! Los cables de alimentación dañados sólo pueden ser sustituidos en el centro de atención al cliente.
- Peligro de descarga eléctrica! No toque nunca el enchufe/toma de corriente/cable ni la máquina con las manos húmedas o mojadas. No desenchufe nunca el cable de alimentación tirando de él; retire siempre el enchufe.
- Si necesita un cable alargador, asegúrese de que sea adecuado para su máquina (3 polos con conexión a tierra, sección del conductor de 1,5 mm<sup>2</sup>) y coloque el cable para evitar tropiezos.
- ¡Peligro de quemaduras! ¡No mueva nunca la máquina durante el funcionamiento!
- No utilice nunca la máquina sin agua
- Siempre asegúrese de que haya agua en el tanque de agua por encima del nivel mínimo.
- ¡Peligro de quemaduras! No toque nunca las partes muy calientes de la máquina (por ejemplo, la unidad de calentamiento durante el funcionamiento).
- ¡Peligro de quemaduras! No toque los chorros de vapor o de agua.
- ¡Peligro de quemaduras! No mueva la palanca de mando cuando la máquina esté todavía bajo presión haciendo café.
- No utilice la máquina en caso de:
  - \* Funcionamiento defectuoso.
  - \* Cable de alimentación dañado.
  - \* Después de una caída u otros daños.

- \* En estos casos, haga revisar la máquina inmediatamente y, si es necesario, repárela en el centro de atención al cliente.
- La ubicación de la máquina debe cumplir los siguientes requisitos:
  - \* Elegir una superficie de apoyo seca, estable y nivelada, no inmediatamente debajo de la toma de corriente. al menos a 60 cm de distancia del lavabo y de los grifos.
  - \* Nunca lo coloque sobre superficies o equipos inflamables/fusibles.
  - \* Nunca coloque la máquina o el cable de alimentación sobre o cerca de 50 cm de superficies calientes o llamas abiertas.
  - \* Nunca cubra la máquina durante su funcionamiento.
- Mantenga a los niños alejados de la máquina durante el funcionamiento.
- Utilice la máquina sólo en habitaciones secas.
- ¡Peligro de tropiezo! No deje que el cable de alimentación cuelgue.
- Esta máquina sólo está destinada al uso doméstico.
- Saque el enchufe y deje que la máquina se enfríe completamente antes de limpiarla y/o realizar el mantenimiento.
- Para evitar daños, no utilice nunca piezas de recambio o accesorios no recomendados por el fabricante
- Este aparato puede ser utilizado por niños a partir de los 8 años de edad si se les ha supervisado o instruido sobre el uso del aparato de manera segura y si comprenden los peligros que conlleva. La limpieza y el mantenimiento del usuario no serán realizados por niños a menos que sean mayores de 8 años y estén supervisados. Mantenga el aparato y su cable fuera del alcance de los niños menores de 8 años.
- Los aparatos pueden ser utilizados por personas con capacidades físicas, sensoriales o mentales reducidas o con falta de experiencia y conocimiento si se les ha dado supervisión o instrucción sobre el uso del aparato de una manera segura y comprender los peligros que conlleva. Los niños no jugarán con el aparato.
- Este aparato no está destinado a ser utilizado por personas (incluidos los niños) con capacidades físicas, sensoriales o mentales reducidas, o con falta de experiencia y conocimientos, a menos que una persona responsable de su seguridad les haya supervisado o les haya dado instrucciones sobre el uso del aparato.
- Si el cable de alimentación está dañado, debe ser sustituido por el fabricante, su agente de servicio o personas cualificadas similares, a fin de evitar un peligro.
- Este aparato es sólo para uso doméstico y en interiores.
- El aparato no debe ser sumergido
- ¡Precaución! Posible lesión por mal uso.
- La superficie del elemento calefactor está sujeta a calor residual después del uso.

- La cafetera no debe ser colocada en un armario cuando esté en uso...
- La limpieza y el mantenimiento de los usuarios no serán hechos por niños sin supervisión
- Este aparato está destinado a ser utilizado en aplicaciones domésticas y similares como:
  - Zonas de cocina para el personal en tiendas, oficinas y otros ambientes de trabajo;
  - Casas de campo;
  - Por clientes en hoteles, moteles y otros ambientes de tipo residencial;
  - Alojamientos de tipo cama y desayuno.

## Notas sobre el manual de instrucciones

---

Este manual de instrucciones no puede cubrir todas las circunstancias posibles. Para obtener más información o en caso de que los problemas no estén debidamente cubiertos en este manual de instrucciones, póngase en contacto con el centro de servicio y ventas.

**Por favor guarde este manual de instrucciones y entréguelo al siguiente usuario.**

## Desembalaje

---

- Saque la máquina de café de la cápsula de expreso de su envase.
- Después de desembalarla, por favor, compruebe que las siguientes piezas están incluidas:
  1. Depósito de agua
  2. La máquina de café
  3. Manual
  4. tarjeta de garantía
  5. Tres adaptadores de cápsula de café (uno en la máquina)
  6. Cuchara de café
  7. Bomba de aire

### Nota:

- Compruebe que el voltaje de la fuente de alimentación de su casa es el mismo que está marcado en la placa de características de la máquina
- ¡Desecha todas las bolsas de plástico para evitar el peligro a los niños!

### Consejo:

Guarde el embalaje para el transporte de la máquina (por ejemplo, para la mudanza, el mantenimiento, etc.)

### Nota:

Puede que quede un poco de agua en la máquina. Para asegurar que esta máquina funcione perfectamente, se ha probado con agua antes de salir de la fábrica.

- PELIGRO DE HELADAS

## Empezando

### Antes de usar por primera vez

Precaución: El manejo inadecuado de equipos eléctricos es peligroso y puede ser letal. Por favor, preste atención a las precauciones de seguridad de este manual, en particular a las siguientes:

- Peligro de quemaduras: ¡Cuidado con el agua caliente!
- No haga funcionar la máquina con el depósito de agua vacío o con un nivel de agua inferior al MÍNIMO.
- No abra la manija cuando la máquina esté en proceso de elaboración de café.
- Desconecte siempre el enchufe antes de limpiar la máquina.
- Utilice la máquina sólo en una habitación seca.
- Enjuague a fondo el tanque de agua con agua dulce antes de utilizarla por primera vez. Limpie la máquina de café con cápsulas únicamente con un paño húmedo.

## Visión general de las partes de la máquina y los controles

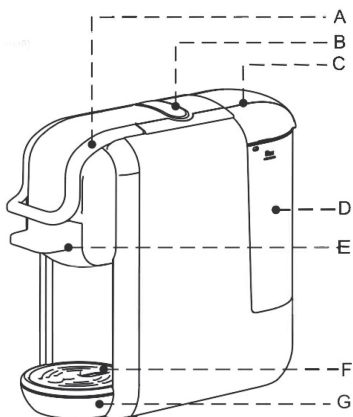

No.	Nombre
A	Palanca
B	Botones
C	Tapa del tanque de agua
D	Tanque de agua
E	Adaptador de cápsula de café
F	Cubierta de bandeja de goteo
G	Bandeja de goteo (removible)



Antes de usarla por primera vez o después de largas pausas (por ejemplo, vacaciones) la máquina debe ser enjuagada. Este corto procedimiento puede enjuagar y limpiar a fondo las tuberías internas.

**Hay dos maneras de llenar el depósito de agua: directamente en la máquina, utilizando por ejemplo una jarra, o quitando el depósito de agua.**

1

### Llenar sin quitar el tanque

- levantar la tapa del tanque de agua
- Llene el tanque con agua fresca y fría
- la capacidad máxima es de 0,6 litros
- baje la cubierta del tanque



2

### Llenar quitando el tanque de agua

- Sujetar el depósito del agua en un ángulo de inclinación, como se muestra en la instrucción para quitar el tanque de agua de la máquina.
- Llene el tanque hasta la marca "MAX" con agua dulce fría (la capacidad máxima es de 0,6 litros).
- Deslice el tanque de agua lentamente sobre la base del tanque de agua, cuando la salida del tanque de agua esté insertada en el receptáculo de entrada, empujando firmemente sobre la base del recipiente como se muestra en la instrucción para fijar el tanque de agua.

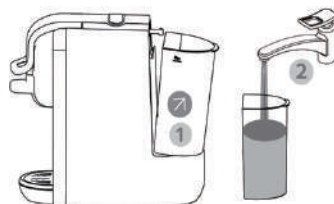

3

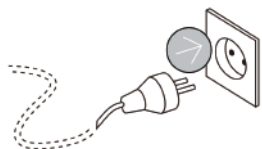

Conectar la alimentación de corriente

4

Pulse el botón de encendido

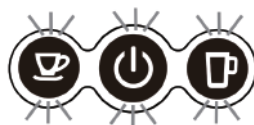

Las luces de los botones se mantienen encendidas cuando la máquina se calienta. El tiempo de calentamiento es de 45 segundos. approximately

### 5 Presiona el botón del café lungo, espera a que el

- aparato complete la descarga.
- Antes de pulsar el botón, asegúrese de que:
- La palanca está bajada sin la cápsula dentro.
- El depósito de agua esté lleno.
- El depósito de agua esté firmemente colocado, de lo contrario el agua puede gotear
- Coloque un vaso de agua grande (de 250 ml o más) debajo del dispensador.
- Presione el botón del café lungo para empezar a expulsar el agua.
- Suba la palanca cuando el proceso de descarga se detenga automáticamente.
- Vacíe la taza.





**Consejos:** La máquina tiene diferentes adaptadores para diferentes cápsulas, los detalles a continuación

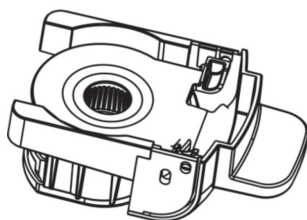

Para Cápsula Nespresso

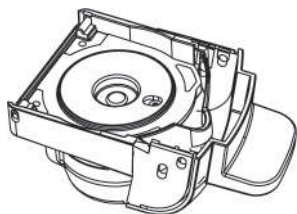

Para Cápsula Dolce Gusto

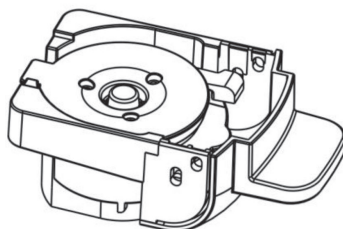

Para café molido

## Para Cápsulas Nespresso

- 1 - levanta la palanca
- Saca la cesta de café para las cápsulas de Nespresso.



- 2 - Abre la cesta de café
- Inserta la cápsula en la cesta

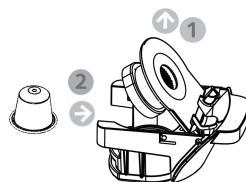

- Introduce la cesta en la máquina.
- Baja la palanca

3



4

### Ponga una taza debajo del dispensador

- Presione el botón de café deseado sólo una vez
- El botón seleccionado parpadeará y la máquina comenzará a calentarse luego completará el proceso de preparación, la dispensación se detendrá automáticamente cuando se alcance el tiempo de preparación predeterminado (25s para un expreso corto, 47s para un café lungo), la configuración predeterminada se puede programar, por favor consulte la instrucción "cómo programar el tiempo de preparación".

Levante el asa y saque la cesta de colado para inyectar la cápsula usada en el recipiente.

Consejos: cuando presione el botón, tal vez el LED del botón deseado parpadee unos segundos primero y luego comience a funcionar. el proceso de parpadeo es para calentar, este es un proceso normal.



## Para Cápsulas Dolce Gusto

- 1 - levanta la palanca  
- Saca la cesta de café para las cápsulas de Dolce-Gusto capsules

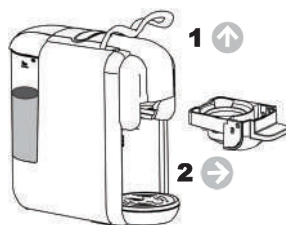

- 2 - Inserta la cápsula en la cesta

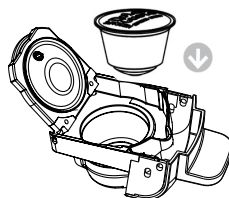

- 3 - Introduce la cesta en la máquina.  
- Baja la palanca



- 4  
**Ponga una taza debajo del dispensador**

- Presione el botón de café deseado sólo una vez
- El botón seleccionado parpadeará y la máquina comenzará a calentarse luego completará el proceso de preparación, la dispensación se detendrá automáticamente cuando se alcance el tiempo de preparación predeterminado (25s para un expreso corto, 47s para un café lungo), la configuración predeterminada se puede programar, por favor consulte la instrucción "cómo programar el tiempo de preparación".

Levante el asa y saque la cesta de colado para inyectar la cápsula usada en el recipiente.

Consejos: cuando presione el botón, tal vez el LED del botón deseado parpadee unos segundos primero y luego comience a funcionar. el proceso de parpadeo es para calentar, este es un proceso normal.



## Para Café Molido

- 1 - levanta la palanca  
- Saca la cesta de café para café molido

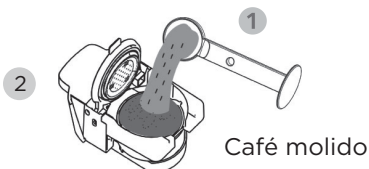
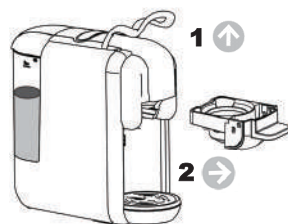

**Nota:** El café en polvo debe estar completamente lleno, prensado en forma plana y apretado, de lo contrario afectará el buen sabor y provocará un largo tiempo de goteo.

- 3 - Introduce la cesta en la máquina.  
- Baja la palanca

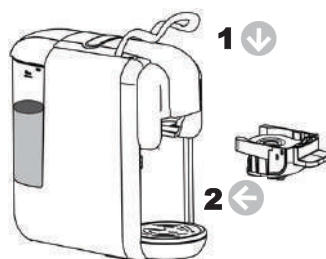

### 4 Ponga una taza debajo del dispensador

- Presione el botón de café deseado sólo una vez
- El botón seleccionado parpadeará y la máquina comenzará a calentarse luego completará el proceso de preparación, la dispensación se detendrá automáticamente cuando se alcance el tiempo de preparación predeterminado (25s para un expreso corto, 47s para un café lungo), la configuración predeterminada se puede programar, por favor consulte la instrucción "cómo programar el tiempo de preparación".

Levante el asa y saque la cesta de colado para inyectar la cápsula usada en el recipiente.

Consejos: cuando presione el botón, tal vez el LED del botón deseado parpadee unos segundos primero y luego comience a funcionar. el proceso de parpadeo es para calentar, este es un proceso normal.



## Modo Reposo



>15 minutos

**Ajuste de fábrica por defecto:** En espera

**Modo:** 15 minutos

Significa que la máquina se apagará después de 15 minutos, y todas las luces indicadoras se apagarán.

Para pulsar el botón del interruptor para activar de nuevo el modo de espera si la máquina está en modo de espera

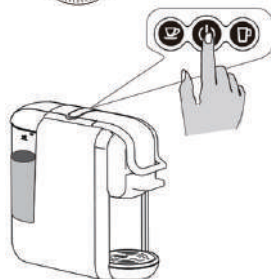

**Ajuste del modo de espera:**

Mantenga presionado el botón de la taza pequeña y el botón de la taza grande, inserte el enchufe en la toma.

La luz del botón de encendido se encenderá

Pulse el botón de la taza pequeña, la luz del botón de la taza pequeña se apaga, el modo de espera se cancela.

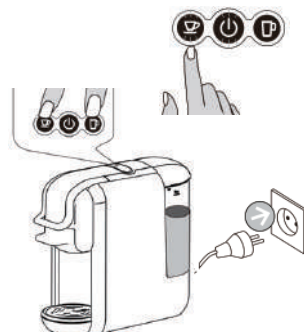

## Modo de limpieza

1. Ponga una taza en frente de la máquina
2. Ponga un poco de detergente en el tanque de agua
3. Presiona la taza pequeña y conecta la energía al mismo tiempo la energía al mismo tiempo
4. El botón del interruptor y el botón de la taza pequeña están encendidos, pulse el botón de la taza pequeña Comienzo para limpiar, tiempo de trabajo 120S. Pulse el botón de la taza pequeña para detenerse.



## Selección de largo de café

**Ajuste del volumen de la copa pequeña**

1. Ponga la taza de café debajo de la salida de café
2. La máquina está en condiciones normales de funcionamiento. Siga presionando el botón de la taza pequeña, luego suelte el botón hasta que obtenga el café que desea (Min:15S, Max:90S)



**Ajuste del volumen de la copa grande**

1. Ponga la taza de café debajo de la salida de café
2. La máquina está en condiciones normales de funcionamiento. Sigue presionando el botón de la taza grande, y suelta el botón hasta que consigas el café que quieres (Min:15S, Max: 90S)



## Restablecer ajustes de fábrica

Presione el botón de la taza grande, inserte

El enchufe de la toma de corriente. La

La luz indicadora de los botones parpadeará dos veces. Significa que la máquina ha vuelto a la configuración de fábrica

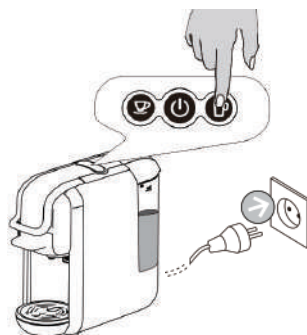

## Cleaning



El riesgo de una descarga eléctrica e incendio.

Nunca sumerja el aparato o parte de él en agua. / Asegúrese de desenchufar la máquina antes de la limpieza. / No utilice ningún agente de limpieza fuerte o disolvente. / No utilice objetos afilados, cepillos o abrasivos afilados. / No lo pongas en el lavavajillas.

### Limpieza de la cesta de café

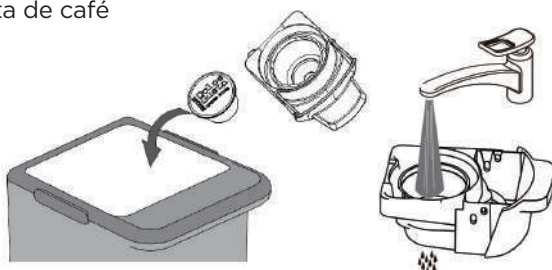

### Limpieza global

Secar con una toalla húmeda y limpia, un paño o papel y reensamblar todas las partes. Limpiar el café y dentro de la máquina regularmente con una un paño húmedo.



## ADVERTENCIA



No echar agua fuera del tanque de agua



No abrir la máquina mientras está funcionando

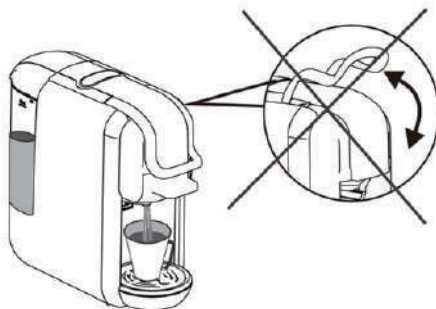

Hay una aguja afilada en la parte superior del adaptador de cápsulas

No poner la mano o dedo en cualquier parte cerca de la aguja después de quitar el adaptador.

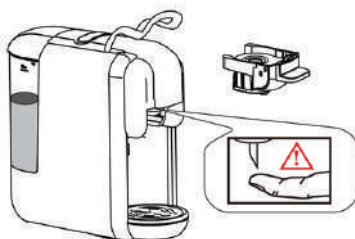

El adaptador sigue estando muy caliente después de la elaboración del café

¡Ten cuidado con el CALOR!

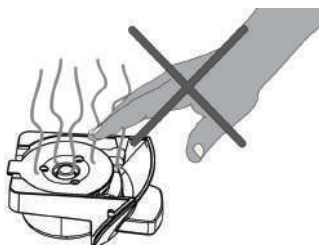



# Modo de ahorro de energía

La máquina entra en el modelo de ahorro de energía automáticamente una vez que la máquina está inactiva durante 15 minutos, la luz trasera de dos botones y el indicador de encendido se apagará a modo de ahorro de energía, por favor pulse el botón de encendido, el aparato comenzará a calentarse con las luces parpadeando, cuando los botones se enciendan de forma constante, la máquina estará lista para preparar café.

## Descalcificación

### Descalcificación / Mantenimiento

El agua potable varía según la región. Las partículas de cal en el agua potable dura se depositan como residuos en la máquina y pueden bloquear las tuberías y causar daños. Para evitarlo, asegúrese de descalcificar la máquina por lo menos después de hacer 300 o 400 tazas de café o, en cualquier caso, si la producción disminuye considerablemente o, después de uno o dos meses.

La descalcificación debe hacerse correctamente para evitar daños. Por lo tanto, es esencial seguir estas instrucciones.

#### Importante:

- Nunca limpie la máquina con vinagre. Esto causa daños y hace que el café tenga mal sabor.
  - Los daños causados por una descalcificación incorrecta o por la falta de descalcificación no están cubiertos por la garantía.
  - Atención: ¡Cuidado con el agua caliente!
1. Recomendaciones: compre un descalcificador (líquido descalcificador) disponible en el mercado, diluido según las instrucciones del fabricante; vierta la mezcla en el depósito de agua.
  2. Asegúrese de que no haya ninguna cápsula en el interior de la máquina.
  3. Coloque un gran recipiente debajo del cabezal dispensador para recoger la descalcificación diluida y los residuos de cal.
  4. Llene el tanque de agua con agua al máximo nivel mezclada con solución descalcificadora, asegúrese de que la solución se disuelva completamente.
  5. Pulse el botón lungo para hacer funcionar el agua descalcificadora mientras prepara el café normalmente, repítalo varias veces para agotar toda el agua del tanque.
  6. Repita el proceso para hacer funcionar otro tanque de agua mezclada con la solución descalcificadora.
  7. Repita el proceso para vaciar el circuito interno con un tanque de agua fresca (sin la solución descalcificadora) para limpiar completamente el circuito interno.

Antes de usar por primera vez o después de largas pausas (por ejemplo, vacaciones), la máquina puede ser difícil de bombear agua, este breve procedimiento puede ayudar a bombear al autocebado utilizando la tubería para llenar el agua en el circuito manualmente antes de encender la máquina. primera recarga

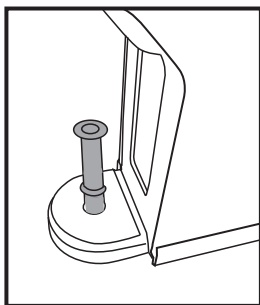

1. Retire el tanque de agua e inserte la manguera en la entrada de agua en la parte inferior del tanque de agua

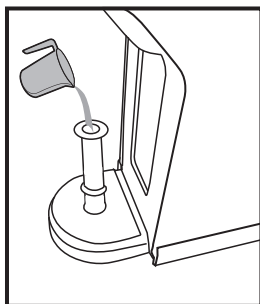

2. Inyecte una pequeña cantidad de agua en la manguera.

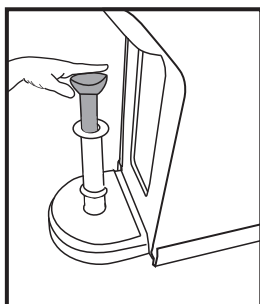

3. Empuje la bomba hacia abajo para permitir que el agua ingrese a la máquina de café y expulse el aire de la tubería para que quede libre.

PROBLEM	CAUSE	SOLUTION
No se hace café.	- El tanque de agua está vacío	- Eche agua en el tanque de agua
El café no está caliente suficiente.	- Las tazas frías / tazones. - Acumulación de escamas en la máquina. - Máquina de frío.	- Precalentar la taza / tazón. - Descalcificar. - Para la máquina de frío, preparar una taza de agua para calentar el circuito.
Agua en la mesa	- El tanque de agua tiene una fuga. - La bandeja de goteo está llena de agua.	- Compruebe si la válvula del tanque de agua está atascada. - Vacía la bandeja de goteo.
El asa no cierra	- La cesta de la cerveza no está bien colocada	- Empuja la cesta de la cerveza en la posición correcta

## Datos técnicos

Peso neto/Peso bruto:	2.5/3.4 kg appr.
Presion de bomba:	Max. 19 Bars
Capacidad del tanque de agua:	0.6L
Medidas:	110mm(A)* 270mm(L) * 250mm(F)
Tipo de protección:	I

Los cambios en el diseño o la ejecución se reservan en interés del progreso técnico.

## Eliminación correcta de este producto



Esta marca indica que este producto no debe ser eliminado con otros desechos domésticos en toda la UE. Para evitar posibles daños al medio ambiente o a la salud humana por la eliminación incontrolada de residuos, recíclolo de forma responsable para promover la reutilización sostenible de los recursos materiales. Para devolver el dispositivo usado, utilice los sistemas de devolución y recogida o póngase en contacto con el minorista donde compró el producto. Ellos pueden llevar este producto a un reciclaje seguro para el medio ambiente.